



# ORAL PROJET 1

## CONCEVOIR UNE SALLE DE RESTAURANT ET SA DEVANTURE

COURS : SAVOIR COORDONNER L'INTÉRIEUR

Constance barbier

**ESMAC - B2DIT - BLOC 2**

Professeurs : Marina Pisani & Isabelle Harlaux

# I. Présentation du sujet et du projet : Bar à tapas espagnol Entre 2 Tapas

A. Présentation du restaurant

B. Cahier des charges

- Contexte et définition du problème
- Objectif du projet
- Description fonctionnelle des besoins spécifiques
- Budget

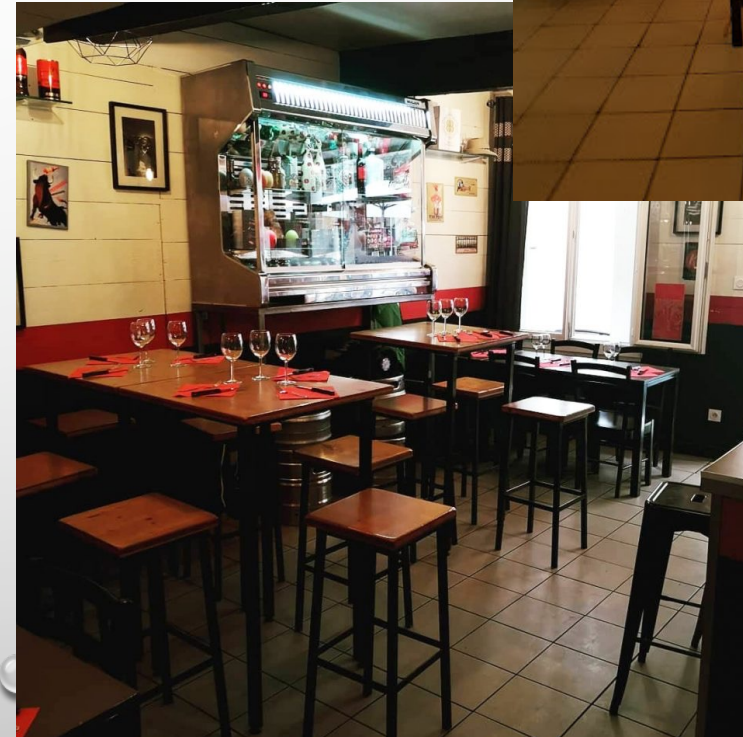



## II. Présentation des pistes de recherches

### A. Planches thématique

Fête des fleurs

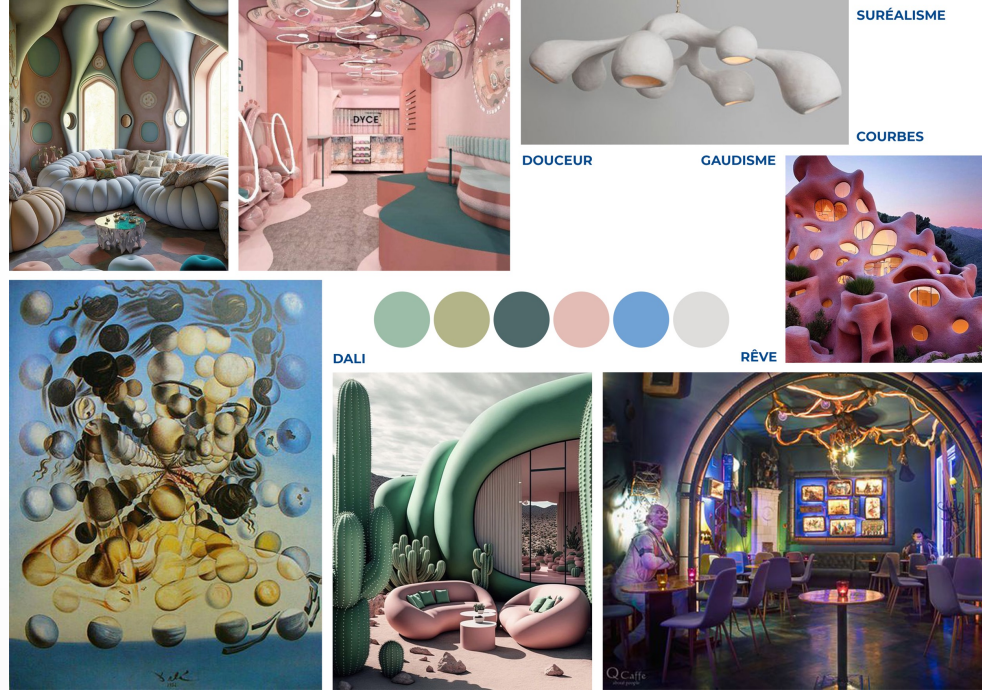

Dali  
Surréalisme

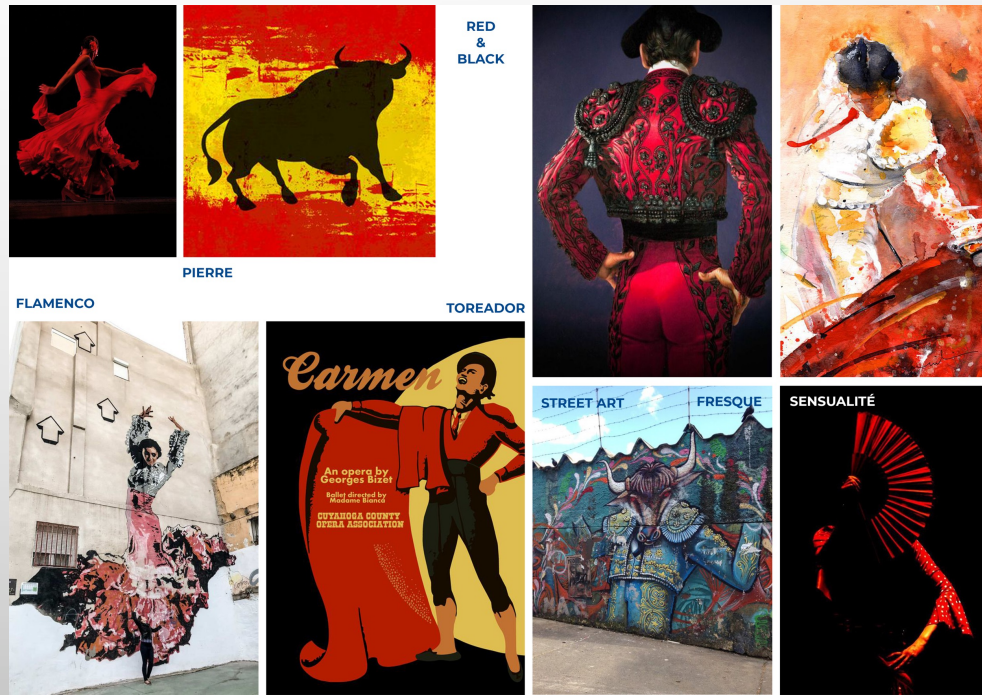

Flamenco  
&  
Toreador



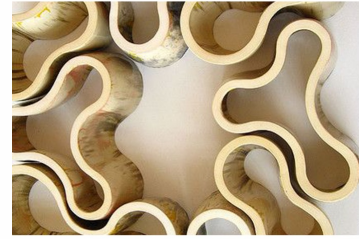

GAUDI

COURBES

ORGANIQUE



COLORÉ



# Gaudisme



JARDINS FLEURIS

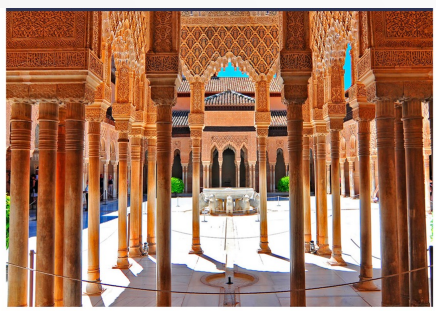

ART ISLAMIQUE

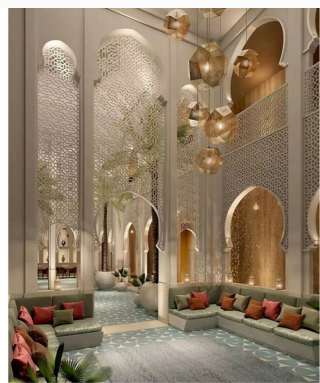

EXTERIEUR VS INTERIEUR

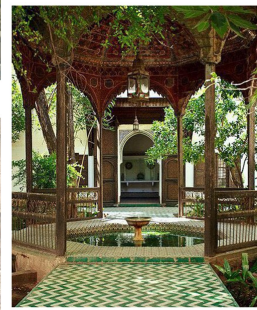

DENTELLE ARCHITECTURALE

GÉOMÉTRIQUE & COLORÉ

Art islamique  
L'Alhambra





## B. Recherche de plans côtés

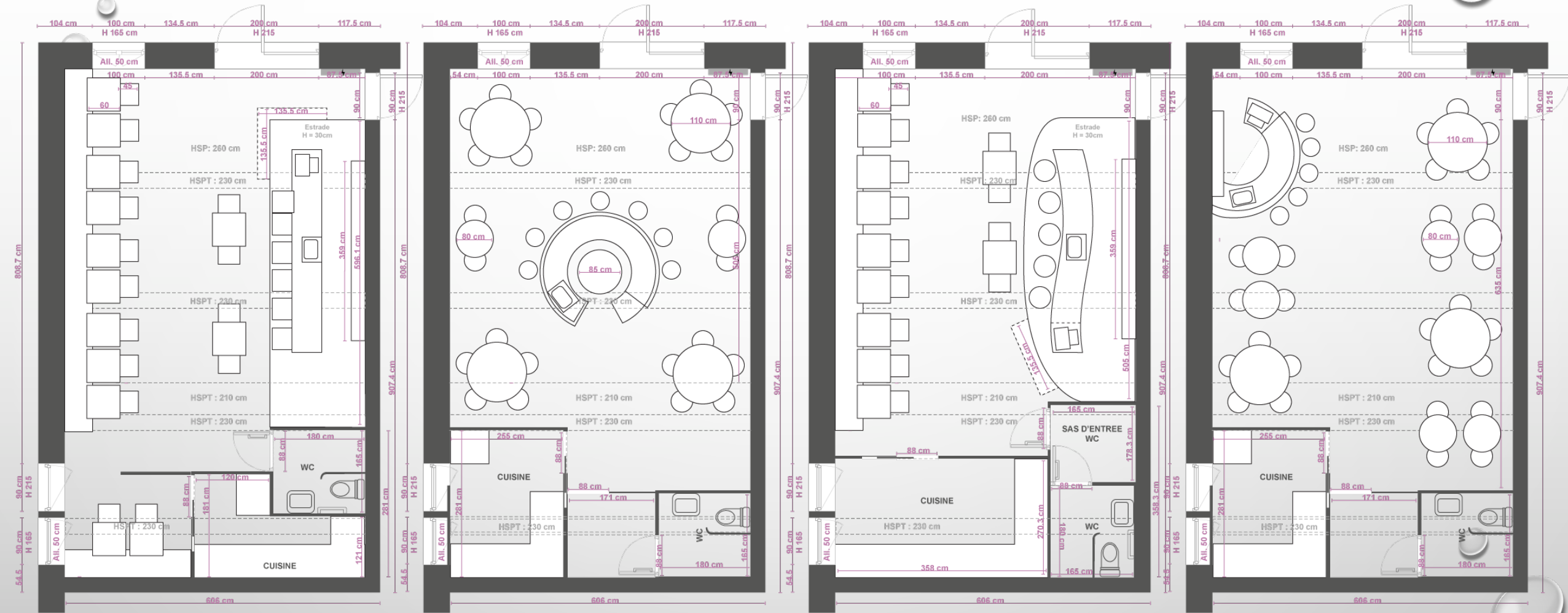



### III. Présentation de l'axe artistique choisi

#### A. Moodboard

- Dali = surréalisme
- Gaudi
- Naturel & minéral
- Motifs organiques
- Luminosité
- Courbes



FER FORGÉ



COURBES

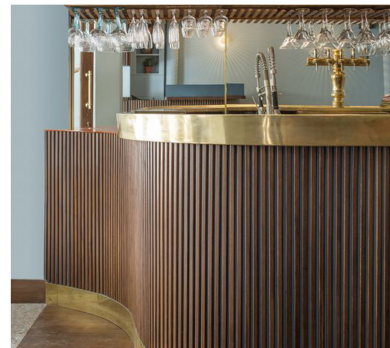

LAITON  
BOIS



PIERRE

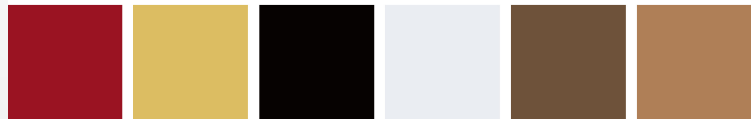

**ORGANIQUE**



MINÉRAL



MOSAÏQUE









- **Normes PMR**

- Rampe d'accès automatique encastrée dans la marche
- Espace de circulation
- Espace ouverture des portes
- Bar / Comptoir
- WC

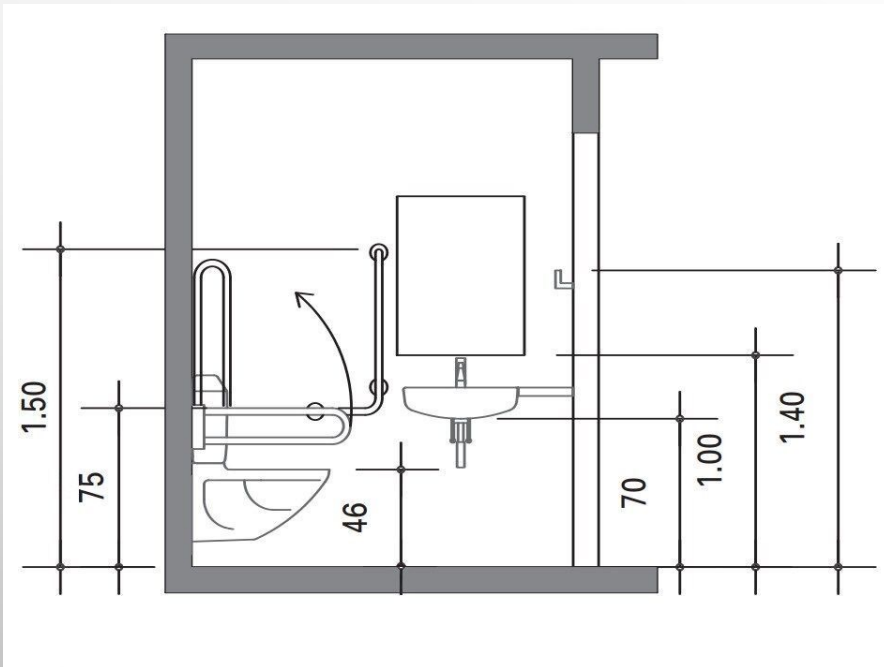

Plan de cotes - Vue latérale des WC pour PMR

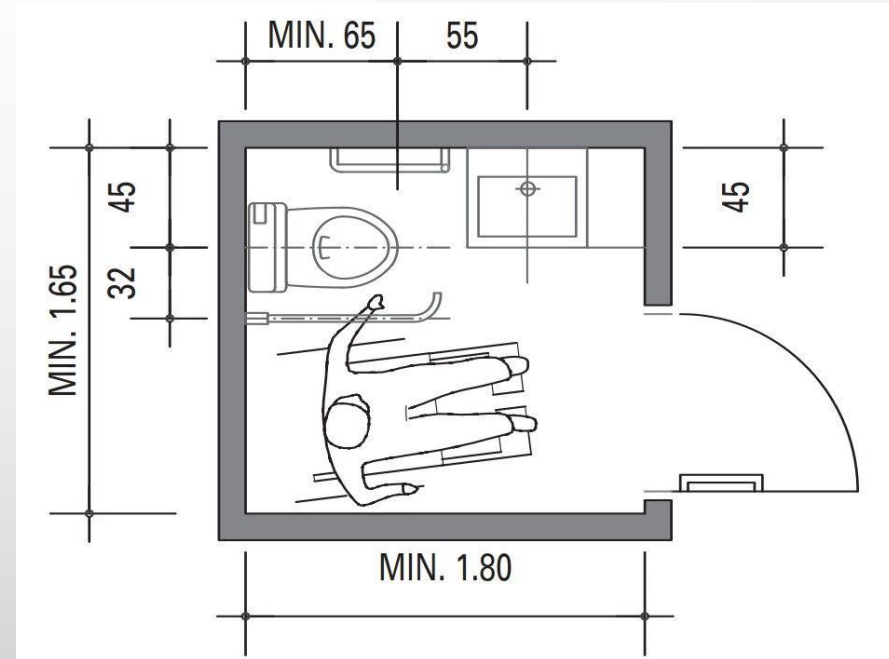

Plan de cotes - Vue du dessus des WC pour PMR



## C. Liste shopping

### Matériaux et mobiliers de formes organiques

- Bois
- Pierre naturelle
- Simili cuir
- Laiton
- Fer forgé et métal
- Fausses et vraies plantes
- Formes entrelacées et courbes

Somme totale mobilier

**18.825,62 € TVAC**

7 Parement mur en pierre naturelle



12 Plafonnier laiton "The Wave"



5 Table et chaises de terrasse



2 Carrelage effet pierre



6 Applique murale extérieure



9 Plante Artificielle Décorative Eucalyptus

13 Plante murale

1 Comptoir bar laiton et bois



11 Photophores Lario

3 Table mosaïque et fer forgé



8 Chaise Moises noire



10 Chaise haute simili cuir



4 Claustra pierre





## D. Mise en situation : devanture du restaurant

- Enseigne en relief
- Panneau et bardage en bois
- Appliques murales en métal noir : motifs organiques
- Plantes : fraîcheur
- Anti-effraction





## E. Mise en situation : intérieur du restaurant

### => Mobilier de style extérieur

- Jeu d'ombres et lumière
- Matériaux et motifs organiques : dentelles architecturales
- Luminosité et transparence
- Convivialité

Vue de devant du restaurant  
Echelle : 25mm = 1m



Vue du fond du restaurant  
Echelle : 25mm = 1m





## IV. Logistique

Coût total projet

# 81.136,46 € TVAC

### A. Diagramme de Gantt

Taches	Sous-tâches	Juillet	Aout	Septembre	Octobre	Novembre	Decembre
Définition du projet et budget		1 jour					
Reunion avec le client pour définir les besoins précis		1 jour					
Plan projet	Recherches prélabales	3 jours					
	Plan de côtes (3 propositions différentes)	2 jours					
	Moodboard (3 propositions différentes)	3 jours					
	Liste shoooping (3 propositions différentes)	3 jours					
	Réalisation 2D/3D - Mise en situation	2 semaines					
	1è présentation du projet et le coût total		1 jour				
	Review du projet sur base des remarques du clients		1 semaine				
	2è présentation du projet et le coût total		1 jour				
	Définition timing et disponibilités		1 semaine				
Interventions des intervenants	Maçonnerie (cloisons + pose sols + plafonnage + plinthes + ravalement façade)			1 semaine	1 semaine	1 semaine	
	Electricité 80€/h			1/2 semaines	1/2 semaines	Previsionnel	
	Chauffage / Plomberie 50€/h			1/2 semaines	1/2 semaines	Previsionnel	
	Contrôle normes PMR				1 jour	Previsionnel	
	Contrôle certificat électrique				1 jour	Previsionnel	
	Pose des portes, châssis, montant supérieur et panneaux latérales de la porte d'entrée					4 jours	
	Phase peinture et finitions						1 semaine
	Ameublement						2 semaines
Présentation du projet final au client							1 jour

### B. Plan financie global

Prestations	Prix total HTVA	TVA 21%	Prix total TVAC
Coût total travaux & fournitures			65.798,82 €
Coûts prévisionnels supplémentaires - 10% du coût des travaux & fournitures			6.579,88 €
Prestation designer d'intérieur HTVA - 10% du coût des travaux & fournitures	7.237,82 €	1.519,94 €	8.757,76 €
<b>COUT TOTAL PROJET</b>	<b>81.136,46 €</b>		



**MERCI POUR VOTRE ÉCOUTE !**

Avez-vous des questions ?